



Manual de instruções

**FCB-AU-17**  
**FCB-UK-17**  
**FCB-EU-45**

**Fonte para animais de estimação Original - 1,5 litros**

Por favor, leia atentamente este manual antes de começar.

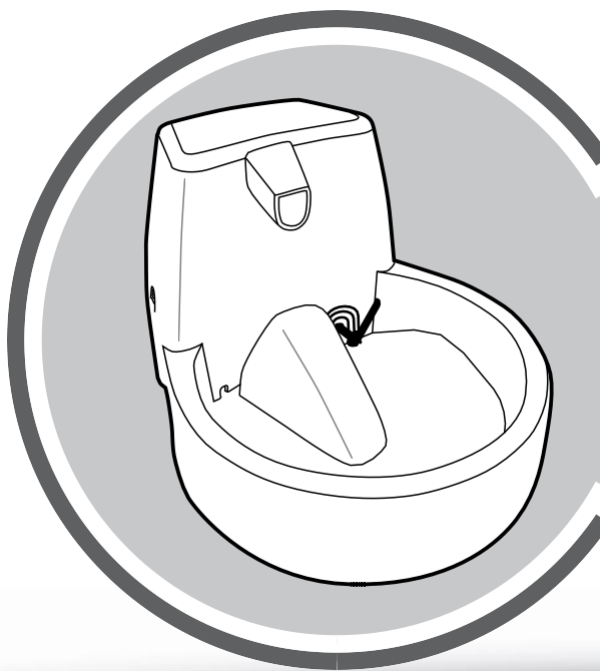

protect. teach. love.™



Radio Systems Corporation, Radio Systems PetSafe Europe Ltd., Radio Systems Australia Pty Ltd. e qualquer outra afiliação à marca Radio Systems Corporation será doravante referida coletivamente neste documento como "nós" ou "conosco".

## INFORMAÇÃO IMPORTANTE SOBRE

Explicação das palavras de sinalização e dos símbolos utilizados

### SEGURANÇA



Este é o símbolo de alerta de segurança. É utilizado para o alertar para potenciais perigos ou danos pessoais. Seguir todas as mensagens de segurança que aparecem após este símbolo para evitar possíveis ferimentos ou morte.

#### **ADVERTENCIA**

O **AVISO** indica uma situação perigosa que, se não for evitada, pode resultar em morte ou ferimentos graves.

#### **ATENCIÓN**

**CUIDADO**, utilizado sem o símbolo de alerta de segurança, indica uma situação perigosa que, se não for evitada, poderá resultar em ferimentos no seu animal de estimação.

#### **AVISO**

O **AVISO** é utilizado para se referir a práticas não relacionadas com danos pessoais.

#### **ADVERTENCIA**

Para reduzir o risco de incêndio, choque eléctrico ou ferimentos pessoais quando se utilizam aparelhos eléctricos, devem ser seguidas as precauções básicas, incluindo as seguintes:

- Para reduzir o risco de ferimentos, supervisionar a utilização do dispositivo quando as crianças estão por perto ou nas proximidades.
- Para evitar um choque eléctrico, não colocar o cabo de alimentação em contacto com água ou outros líquidos.
- Não utilizar ao ar livre. APENAS APTO PARA USO EM INTERIORES.
- Não puxar o cabo de alimentação para o desligar da tomada eléctrica. Para desligar o cabo de alimentação, puxe pela ficha e não pelo cabo de alimentação.
- Não utilizar qualquer aparelho se o cabo de alimentação ou a ficha estiver danificado, ou se o aparelho estiver inoperante ou danificado. Ligue imediatamente para o Centro de Atendimento ao Cliente e siga as instruções.

- No caso de um aparelho portátil: para reduzir o risco de choque eléctrico, não colocar nem armazenar o aparelho onde possa cair ou ser empurrado para uma banheira ou lavatório.
- Desligar sempre os aparelhos quando não estão a ser utilizados, antes de colocar ou retirar componentes e antes da limpeza.
- Nunca utilizar um aparelho para qualquer outro fim que não seja aquele a que se destina.
- Se a ficha do dispositivo se molhar, desligue a corrente na tomada eléctrica. Não tente desligá-lo da tomada com a ficha.
- Examinar o aparelho após a instalação. Não ligar à tomada eléctrica se houver água no cabo de alimentação ou na ficha.

### **ATENCIÓN**

- Não permitir que os animais de estimação mordam ou engulam quaisquer componentes. Se estiver preocupado com o cabo eléctrico, pode comprar uma calha (um protector de plástico duro) em qualquer loja de ferragens.
- As partes de plástico da fonte para animais de estimação **NÃO CONTÉM BPA**. No entanto, alguns animais são conhecidos por serem sensíveis aos recipientes de plástico para alimentos e água. Se o seu animal mostrar sinais de uma reacção alérgica ao plástico, interrompa a sua utilização até ter consultado o seu veterinário.

### **AVISO**

- A Fonte para animais de estimação foi concebida para funcionar continuamente (sempre ligada a uma tomada eléctrica), desde que o nível da água seja mantido e a fonte para animais de estimação seja limpa frequentemente. Certifique-se de verificar regularmente a fonte para animais de estimação para evitar danificar a bomba, pois a água pode ser consumida ou evaporar e a bomba ficará sem água.
- Não tente reparar a bomba.
- Para evitar molhar a ficha ou tomada eléctrica, a tomada eléctrica deve ser sempre colocada numa posição superior à fonte para animais de estimação.
- Se precisar de utilizar uma extensão, deve utilizar uma com as classificações apropriadas.
- Este aparelho tem uma potência eléctrica de 2,5 watts.
- A utilização de acessórios não recomendados ou vendidos por outros fabricantes pode afectar o funcionamento seguro do aparelho. Não modificar o dispositivo.
- Não instalar nem armazenar o dispositivo onde será exposto ao tempo ou a temperaturas inferiores a 4,5 °C.
- Ler e seguir todos os avisos importantes presentes no aparelho e na embalagem.
- Nunca lavar os filtros com água com sabão, pois os resíduos de sabão permanecerão e não poderão ser removidos. Lavar os filtros

apenas com água.

- Utilizar apenas filtros de substituição autorizados da marca PetSafe®. A utilização de filtros não autorizados pode anular a garantia.

## GUARDAR ESTAS INSTRUÇÕES

Obrigado por escolher a marca PetSafe®. Você e o seu animal de estimação merecem uma relação que inclua momentos memoráveis e de compreensão mútua. Os nossos produtos e ferramentas de treino melhoram a relação entre os animais de estimação e os seus donos. **Se tiver alguma dúvida sobre os nossos produtos ou sobre o treino do seu animal de estimação, por favor visite o nosso website, [www.petsafe.net](http://www.petsafe.net), ou contacte o nosso Centro de Serviço ao Cliente. Para obter uma lista dos números de telefone do Centro de Atendimento ao Cliente visite o nosso website [www.petsafe.net](http://www.petsafe.net).**

---

Para máxima proteção de garantia, por favor registe o seu produto no prazo de 30 dias após a compra em [www.petsafe.net](http://www.petsafe.net). Com o registo e ao guardar o seu recibo de compra, desfrutará da garantia total do produto e, caso necessite de contactar o Centro de Atendimento ao Cliente, poderemos ajudá-lo(a) mais rapidamente. E, mais importante ainda, as suas valiosas informações pessoais nunca serão cedidas nem vendidas a ninguém. A descrição completa da garantia está disponível no website [www.petsafe.net](http://www.petsafe.net).

## Índice

Componentes .....	5
Caraterísticas .....	5
Definições .....	6
Instruções de funcionamento .....	7
Desmontagem e limpeza da fonte para animais de estimação .....	8
Manutenção da bomba.....	10
Montagem da fonte para animais de estimação .....	12
A fonte para animais de estimação e o meio-ambiente .....	13
Conselhos.....	13
Resolução de problemas.....	14
Garantia.....	16
Conformidade .....	16
Aviso importante sobre reciclagem .....	16
Termos de utilização e limitação de responsabilidade.....	17

# Componentes

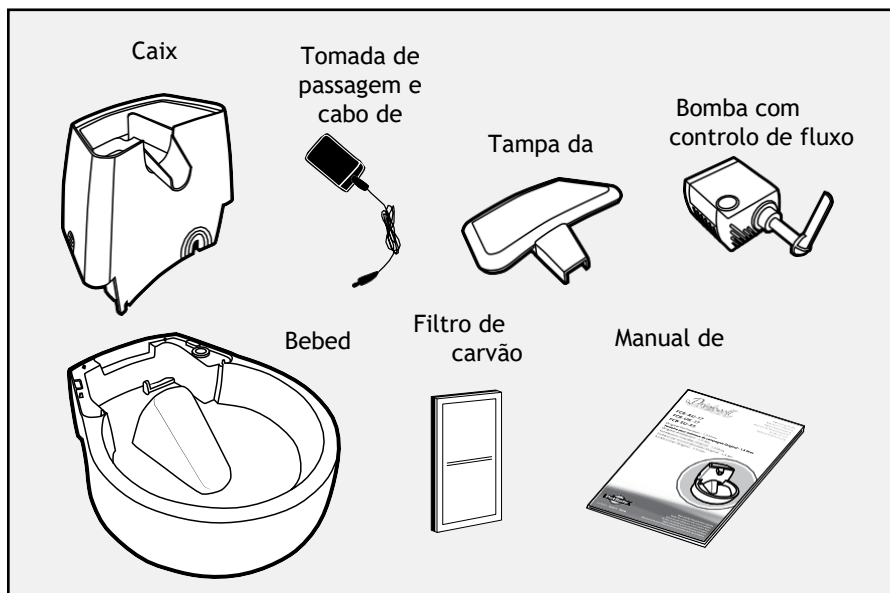

# Caraterísticas

A cascata de água incentiva os animais de estimação a beber mais água

Separadores laterais de libertação fácil

A rampa anti-salpicos reduz os salpicos de água quando esta cai

O filtro de carvão substituível remove os maus sabores e odores

Pré-filtro

Controlo de fluxo ajustável

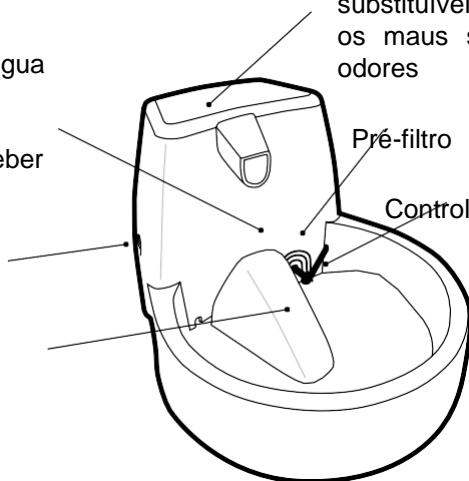

**1,5 l de capacidade**

Sistema de baixa tensão (12 V)

# Definições

**Bebedouro:** O bebedouro é a base da fonte para animais de estimação. Existem duas pegas em cada lado da fonte para animal de estimação, bem como um "canal para o cabo" para esconder o cabo eléctrico da vista.

**Caixa:** a água é bombeada através da caixa, passa pelo filtro de carvão e sai pela boca de saída para criar uma cascata no bebedouro.

**Tampa da caixa:** a tampa da caixa fecha-se sobre a mesma e impede que os animais de estimação acedam ao filtro de carvão vegetal.

**Filtro de carvão vegetal:** o filtro de carvão vegetal de 3 camadas é constituído por carvão granulado proveniente de cascas de coco. O filtro de carvão vegetal absorve os maus sabores e odores da água quando esta passa por ele e ajuda a manter a água com um sabor fresco para a tornar mais apelativa para os animais de estimação.

**Pré-filtro:** É uma pequena rede de entrada que prende partículas grandes, tais como pelo, detritos e ração antes de chegarem ao filtro de carvão vegetal.

**Botão de controlo de fluxo:** este botão é ligado à bomba e ajusta o fluxo de água. O botão de controlo do fluxo pode ser retirado puxando a bomba para fora (para instruções detalhadas, consultar a secção "Manutenção da bomba").

**Bomba:** A pequena bomba de aquário pode ser parcialmente desmontada para limpeza. A BOMBA NÃO PODE SER LIMPA NA MÁQUINA DE LAVAR LOUÇA. Remover a bomba da fonte para animais de estimação antes da limpeza (consultar a secção "Manutenção da bomba" para obter instruções detalhadas). A bomba tem também uma ficha de passagem amovível para facilitar a sua fixação e remoção.

# Instruções de funcionamento

**Importante:** NÃO COLOCAR EM FUNCIONAMENTO SEM ÁGUA. APENAS PARA UTILIZAÇÃO

EM ESPAÇOS INTERIORES. A fonte para animais de estimação é fornecida totalmente montada e pronta a usar.

**Nota:** Enxaguar todas as partes da fonte para animais de estimação com água quente antes de operar a mesma. Tal irá remover qualquer pó ou detritos que permaneçam no sistema devido ao processo de fabrico.

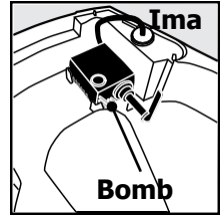

1. Remover cuidadosamente todos os componentes da fonte para animais de estimação da embalagem e colocar de lado antes da montagem.
2. Tal como com qualquer dispositivo eléctrico, verificar o cabo de alimentação relativamente a riscos ou danos antes de o utilizar.
3. Certifique-se de que a tomada de passagem está ligada à tomada. Se devidamente ligada, a ponta prateada não se encontra visível.
4. Remover a caixa pressionando as pegas laterais e levantando-a. Inspeccionar o interior da fonte para animais de estimação para se certificar de que a bomba está devidamente ligada (**Imag. 1**). Voltar a colocar a caixa no devido lugar.
5. Retirar a tampa da caixa e colocá-la de lado.
6. Inserir o filtro de carvão vegetal. O filtro de carvão encaixa diagonalmente nas duas ranhuras triangulares no interior da caixa. O filtro de carvão encaixa no lado estreito, com o lado preto virado para a frente da fonte para animais de estimação em direcção à boca de saída. O filtro de carvão desliza facilmente para o local, mas não se esqueça de o pressionar até ao fim (**Imag. 2 e 3**).

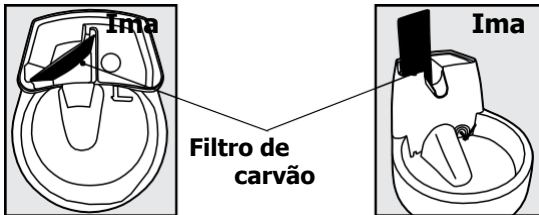

**Importante:** Lavar bem o filtro de carvão vegetal com água fria antes de o colocar na fonte para animais de estimação. Desta forma, eliminará qualquer resto de pó de carvão vegetal solto, o que é inofensivo. Uma pequena quantidade de pó de carvão vegetal pode ser libertada durante a vida útil do filtro de carvão vegetal. Isto é normal e não é prejudicial para o seu animal de estimação.

7. Encher o bebedouro com água. Voltar a colocar a tampa da caixa.
8. Colocar a fonte para animais de estimação onde a mesma irá ficar. Não levantar uma fonte para animais de estimação puxando a caixa. Apenas levantar a fonte para animais de estimação colocando ambas as mãos por baixo da base da mesma e agarrando os painéis laterais para uma aderência firme. **Importante:** para

proteger o chão, utilizar sempre uma superfície protectora, tal como uma toalha ou uma base impermeável. Isto ajudará a proteger o chão de quaisquer salpicos ou derrames causados pelo seu animal de estimação.

9. Antes de ligar a fonte para animais de estimação, certifique-se de que o cabo eléctrico, a ficha e as mãos estão secas. Ligar a fonte para animais de estimação a uma tomada eléctrica normalizada
10. Ajuste o fluxo pretendido com o botão de controlo de fluxo, que se encontra à direita da rampa anti-salpicos dentro do bebedouro. Quando o botão de controlo de fluxo estiver na posição das 10 em ponto, o fluxo estará no seu ponto mais baixo. Quando o botão de controlo de fluxo estiver na posição das 2 em ponto, o fluxo estará no seu ponto mais alto.
11. Adicionar a água necessária ao bebedouro. Não deixar cair o nível da água abaixo do botão de controlo do fluxo, caso contrário pode ocorrer falha da bomba. As bombas de substituição podem ser adquiridas separadamente, contactando o Centro de Atendimento ao Cliente. Para obter uma lista com o número de telefone do Centro de Atendimento ao Cliente mais próximo, visite o nosso website

[www.petsafe.net](http://www.petsafe.net).

## Desmontagem e limpeza da fonte para animais de estimação

**Importante:** A fonte para animais de estimação deve ser limpa para garantir que funciona sempre normalmente.

**FILTRO DE CARVÃO:** o filtro de carvão vegetal deve ser trocado a cada duas a quatro semanas.

1. Trocar o filtro de carvão mais frequentemente se usar a fonte para mais do que um animal, ou para animais de estimação que salivam muito.
2. O filtro de carvão vegetal é uma característica adicional da fonte para animais de estimação. Não é necessário utilizar um filtro para obter o funcionamento normal da unidade, mas a sua utilização manterá a água na fonte para animais de estimação mais limpa.
3. O filtro de carvão vegetal pode ser lavado quando se limpa a fonte para

### AVISO

- Nunca lavar os filtros com água com sabão, pois os resíduos de sabão permanecerão e não poderão ser removidos. Lavar os filtros apenas com água.
- Utilizar apenas filtros de substituição autorizados da marca PetSafe®. A utilização de filtros não autorizados

animais de estimação.

**FONTE PARA ANIMAIS DE ESTIMAÇÃO:** limpar a fonte para animais de estimação uma vez por semana.

1. Desligar a fonte para animais de estimação da tomada eléctrica e desligar a ficha de passagem.
2. Retirar a tampa da caixa e retirar o filtro de carvão vegetal.
3. Esvaziar a água da fonte para animais de estimação.
4. Retire a caixa premindo as abas laterais e

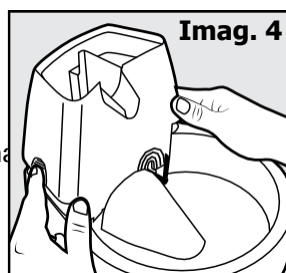



levantando-a (**Imag. 4**).

**Importante:** O botão de controlo de fluxo está ligado à bomba. Não tentar remover a bomba puxando o botão de controlo do fluxo, pois tal pode danificar ou quebrar a bomba.

5. Retire a bomba da cavidade da mesma colocando o seu dedo indicador atrás da bomba e agarrando o fundo da bomba com o seu polegar (**Imag. 5**).
6. Levantar a bomba puxando-a verticalmente (pode ser necessário aplicar uma ligeira força até que as ventosas sejam libertadas).

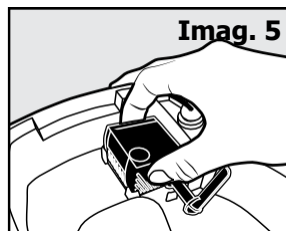

7. Em seguida, retire a bomba da fonte para animais de estimação, desenganche a junta de borracha (**Imag. 6**). Puxar a ficha de passagem através do orifício situado na lateral da bomba. Limpar qualquer pelo, detritos ou alimentos que se tenham acumulado à volta do botão de controlo do fluxo e da placa frontal da bomba.

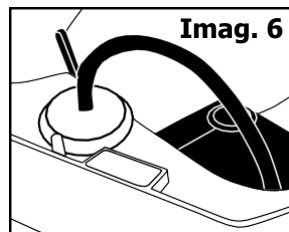

8. Quando a fonte para animais de estimação estiver completamente desmontada, terá 3 peças de plástico.
9. Limpar as partes de plástico da fonte para animais de estimação com sabão e água morna. Também pode colocar a fonte para animais de estimação na prateleira superior da máquina de lavar louça. Retire a bomba antes de colocar a fonte na máquina de lavar louça. **NUNCA COLOQUE A BOMBA NA MÁQUINA DE LAVAR LOUÇA!** Se possível, recomenda-se que se baixe o calor da água da máquina de lavar louça. A fonte para animais de estimação também pode ser limpa com uma solução diluída de vinagre (20% de vinagre branco e 80% de água). Não se esqueça de enxaguar bem com água limpa.
10. Se tiver dificuldade em chegar a certos lugares ou cantos difíceis de alcançar, utilize um cotonete ou compre o kit de limpeza Drinkwell®, um conjunto de 3 pincéis. Se pretender adquirir um kit de limpeza, visite o nosso website [www.petsafe.net](http://www.petsafe.net) para localizar o seu distribuidor mais próximo.

# Manutenção da bomba

**Importante:** para prolongar a vida da fonte para animais de estimação e manter a água limpa, é essencial limpar a bomba. Limpar a bomba a cada duas semanas. A garantia pode ser anulada se o motor da bomba não for limpo regularmente.

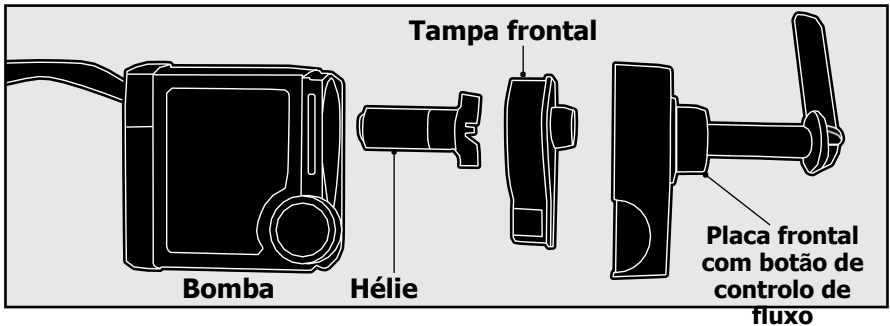

1. Retirar a bomba da Fonte para Animais de Estimação como explicado na secção "Desmontagem e Limpeza da Fonte para Animais de Estimação".
2. Quando a bomba estiver fora da fonte para animais de estimação, aperte suavemente com o polegar o indicador em cada lado da placa frontal e puxe-a para fora. Pode ser necessário inserir uma unha na borda da placa frontal para a arrancar (**Imag. 7 e 8**).

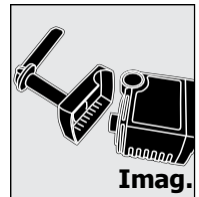
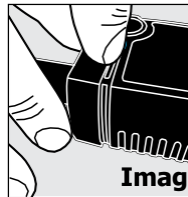

3. Em seguida, deve remover a tampa frontal; para tal, coloque a unha atrás da pequena aba na parte estreita da aba em forma de lágrima na tampa frontal e puxa-a para fora (**Imag. 9**).

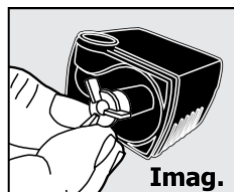

4. Assim que a tampa frontal for retirada, também pode retirar a hélice (hélice branca de 3 pás), que está magneticamente ligada ao sistema. Para remover a hélice, inserir uma unha por baixo de uma lâmina e levantá-la para cima (**Imag. 10**).
5. Quando a bomba for desmontada, limpar as peças com sabão e água morna. Utilizar um cotonete de algodão ou a escova motorizada do Kit de limpeza Drinkwell® para aceder à cavidade para o motor da bomba, e limpar quaisquer detritos acumulados (**Imag. 11**). Para uma maior desinfeção e para remover a dureza da água, limpar o motor da bomba com uma solução diluída de vinagre (20% de vinagre branco e 80% de água). Não se esqueça de enxaguar bem com água limpa.
6. Quando todos os componentes estiverem limpos, a bomba pode ser remontada para utilização.
- Remontar a hélice.
  - Voltar a montar a tampa frontal.
  - Voltar a montar a placa frontal com o botão de controlo de fluxo ligado à mesma.

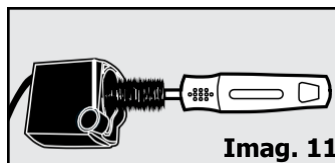

# Montagem da fonte para animais de estimação

1. Substituir a bomba alinhando a unidade no seu espaço correspondente dentro do bebedouro (**Imag. 12**). As ventosas da bomba devem estar viradas para baixo e o botão de controlo do fluxo deve estar virado para o bebedouro. Empurrar suavemente para baixo para que as ventosas adiram.

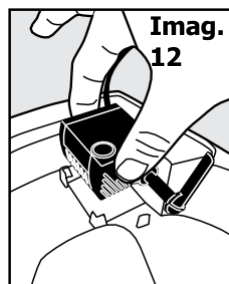

2. Passar a ficha de alimentação do cabo através do orifício na lateral da bomba e premir firmemente a junta de borracha para dentro do orifício. Para assegurar que o bebedouro da fonte para animais de estimação fique estável, encaminhar o cabo eléctrico ao longo do “canal do cabo” e através do entalhe localizado na base da fonte para animais de estimação (**Imag. 13**).

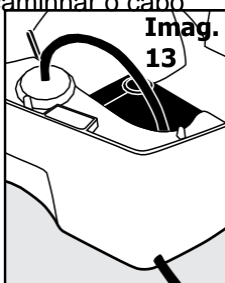

3. Fixar a caixa deslizando o canal recortado na parede da caixa para baixo sobre o comando regulador de fluxo. A caixa fará um som de clique quando as abas laterais forem inseridas no bebedouro (**Fig. 14**).



4. Substituir o filtro de carvão vegetal, com o lado preto virado para a frente da fonte para animais de estimação em direcção à saída.
5. Encher o bebedouro com água e colocar a tampa na caixa.
6. Colocar a fonte para animais de estimação onde a pretende colocar. Não levantar a fonte para animais de estimação puxando a caixa. Levantar a Fonte para animais de estimação apenas colocando ambas as mãos debaixo da base da mesma e agarrando os painéis laterais para uma aderência firme. **Importante:** para proteger o chão, utilizar sempre uma superfície protectora, tal como uma toalha ou uma base impermeável. Isto ajudará a proteger o chão de quaisquer salpicos ou derrames causados pelo seu animal de estimação.
7. Antes de ligar a Fonte para animais de estimação, certifique-se de que o cabo eléctrico, a ficha e as mãos estão secas. Ligar a ficha de passagem, certificando-se de que nenhum contacto metálico fica exposto e depois ligar o adaptador a uma tomada eléctrica normalizada.

# A fonte para animais de estimação e o meio-ambiente

Se viver num ambiente húmido e tiver um problema de fungos ou algas, mergulhe todos os componentes da fonte para animais de estimação numa solução diluída de vinagre (20% de vinagre branco e 80% de água) durante 10 minutos após a limpeza normal. Verter também solução de vinagre para a cavidade do motor da bomba.

Se viver numa área com água dura, podem formar-se pequenos depósitos de mineral branco sobre ou na bomba, podendo mesmo impedir a hélice de funcionar corretamente. Para evitar danos à bomba ou a necessidade de a substituir, tomar as seguintes precauções:

- Limpar a bomba com maior frequência.
  - Limpar a bomba com uma solução de vinagre diluído todas as semanas.
  - Utilizar água engarrafada em vez de água da torneira.
- 

## Conselhos

- Quando o seu animal de estimação vê pela primeira vez a fonte, pode estar atento a este novo e invulgar objeto. Depois de operar a fonte para animais de estimação, tudo o que precisa de fazer é deixar o seu animal continuar ap seu ritmo. Alguns animais de estimação demoram alguns dias ou mesmo mais a começar a usá-la, mas outros começarão a beber imediatamente.
- O seu animal de estimação pode preferir ter a fonte longe de onde normalmente come. Tente colocá-la noutra local, como por exemplo, na cozinha, ou na casa de banho ou na lavandaria.
- Adicione cubos de gelo à tigela se quiser arrefecer a água da torneira.

## Resolução de problemas

As respostas a estas perguntas devem ajudá-lo a resolver a maioria dos problemas que possa ter com a Fonte para Animais de Estimação. Se não for este o caso, por favor contacte o nosso Centro de Atendimento ao Cliente.

# RESOLUÇÃO DE PROBLEMAS

PROBLEMA	SOLUÇÃO
A bomba não está a funcionar ou a água não está a fluir tanto como costumava fluir.	<ul style="list-style-type: none"> <li>• Nunca deixar cair o nível da água no bebedouro abaixo do nível mínimo de enchimento. Isto pode levar a bomba a sobreaquecer e parar de funcionar.</li> <li>• Ao encher de novo a fonte para animais de estimação, certifique-se de que adiciona água antes de a ligar.</li> <li>• A falta de limpeza regular pode fazer com que a bomba fique entupida com pelos e restos de comida. A bomba deve ser limpa a cada 2 a 4 semanas para assegurar um funcionamento adequado.</li> <li>• Encher a fonte para animais de estimação com água até à linha de enchimento máximo.</li> </ul>
A fonte para animais faz barulho.	<ul style="list-style-type: none"> <li>• Um baixo ruído de zumbido é normal, mas não deve ser alto. Verificar o nível da água. Se o nível da água for demasiado baixo, então a bomba terá de trabalhar mais, e portanto emitirá mais ruído do que o normal.</li> <li>• Desligar a fonte para animais de estimação durante 15 segundos. Se o ruído não parar quando o ligar novamente, pode haver alguns detritos na hélice. Retirar a bomba e limpar a hélice. Esfregar uma pequena quantidade de óleo vegetal no pino magnético com um cotonete de algodão para lubrificar a hélice.</li> </ul>
Existem partículas negras na tigela.	<ul style="list-style-type: none"> <li>• É pó de carbono granulado solto do filtro e é completamente inofensivo para o seu animal de estimação se ele o beber. Lavar o filtro de carvão vegetal com água fria antes de o colocar na fonte para animais de estimação para evitar isto.</li> </ul>
A fonte para animais de estimação tem uma aparência viscosa.	<ul style="list-style-type: none"> <li>• Se tiver vários animais de estimação usando a fonte para animais de estimação, a aparência viscosa pode ser causada pela saliva do seu animal. Mudar a água e limpar a fonte com maior frequência para o evitar.</li> <li>• Assegurar que as partes da fonte para animais de estimação são completamente enxaguadas após a limpeza da fonte. Os resíduos de sabão podem causar viscosidade.</li> </ul>
O adaptador de energia está quente ao toque.	<ul style="list-style-type: none"> <li>• Desligar a fonte para animais de estimação e ligá-la a um protector de sobretensão.</li> </ul>

<p>A fonte para animais de estimação goteja.</p>	<ul style="list-style-type: none"> <li>• Por vezes a água à volta da fonte para animais de estimação deve-se à forma como os animais de estimação bebem. Alguns animais de estimação são propensos a derramar. Observe o seu animal de estimação quando bebe para ver se esta é a causa. Se assim for, pode comprar um tapete de fonte para animais de estimação ou outro tapete impermeável para colocar por baixo da mesma.</li> </ul>
<p>A fonte para animais de estimação parece estar suja mesmo depois da limpeza.</p>	<ul style="list-style-type: none"> <li>• Se houver uma substância calcária branca na fonte para animais de estimação, a sua fonte pode ter uma acumulação de depósitos minerais de água dura. Para remover tais depósitos, limpar as partes da fonte para animais de estimação com uma solução de 80% de água e 20% de vinagre. Em seguida, enxaguar bem todas as peças. Para evitar que tal aconteça, utilizar água filtrada ou purificada em vez de água dura da torneira.</li> </ul>

# Garantia

## Garantia limitada intransmissível de dois anos

Este produto tem o benefício de uma garantia limitada do fabricante. Detalhes completos sobre a garantia aplicável a este produto e os seus termos podem ser encontrados em [www.petsafe.net](http://www.petsafe.net) e estarão também disponíveis contactando o seu Centro de Atendimento ao Cliente local.

Radio Systems PetSafe Europe Ltd., 2nd Floor, Elgee Building, Market Square, Dundalk, Co. Louth, Irlanda

---

## Conformidade



Este equipamento está em conformidade com as directivas CEM e de baixa tensão. Alterações ou modificações não autorizadas a este produto não aprovadas pela Radio Systems Corporation podem violar os regulamentos da União Europeia, podem anular a autoridade do utilizador para operar o equipamento e anularão a garantia.

A Declaração de Conformidade pode ser encontrada em:

[http://www.petsafe.net/customer-care/eu\\_docs.php](http://www.petsafe.net/customer-care/eu_docs.php).



---

## Aviso importante sobre reciclagem

Por favor, cumpra os regulamentos sobre resíduos de equipamentos elétricos e eletrónicos do seu país. Este equipamento deve ser reciclado. Se já não precisar deste equipamento, não o deixe no sistema municipal de recolha de resíduos. Devolva-o ao local de compra para que possa ser incluído no nosso sistema de reciclagem. Se tal não for possível, contactar o Centro de Atendimento ao Cliente para mais informações.



# Termos de utilização e limitação de responsabilidade

## 1. Termos de utilização

A sua utilização deste Produto está sujeita à sua aceitação sem modificação dos termos, condições e avisos contidos no presente documento. A utilização deste produto constitui a aceitação dos presentes termos, condições e avisos. Se não pretender aceitar estes termos, condições e avisos, queira devolver o produto, não utilizado, na sua embalagem original, com porte pré-pago e por sua conta e risco para o Centro.

de Atendimento ao Cliente, juntamente com a prova de compra para obter um reembolso total.

## 2. Utilização correcta

Se não tiver a certeza se este Produto é apropriado para o seu animal de estimação, consulte o seu veterinário ou um treinador certificado antes de o utilizar. A utilização adequada inclui, mas não se limita a, a revisão deste manual de instruções e quaisquer declarações de segurança específicas.

## 3. Utilizações ilegais ou proibidas

Este produto foi concebido para ser utilizado apenas com animais de estimação. A utilização deste produto de qualquer outra forma que não a sua utilização prevista pode resultar em violação das leis federais, estaduais ou locais.

## 4. Limitação da responsabilidade

Em nenhum caso a Radio Systems Corporation ou qualquer uma das suas empresas afiliadas será responsável por (i) quaisquer danos indiretos, punitivos, incidentais, especiais ou consequenciais, ou (ii) quaisquer danos resultantes ou relacionados com a má utilização deste produto. O comprador assume todos os riscos e responsabilidades pela utilização deste produto na medida máxima permitida por lei.

## 5. Modificação dos termos e condições

A Radio Systems Corporation reserva-se o direito de alterar periodicamente os termos, condições e avisos sob os quais este produto é oferecido. Se tais alterações tiverem sido notificadas ao utilizador antes da sua utilização deste produto, as mesmas serão vinculativas para o utilizador, conforme aqui incorporado.